



**Батут с поручнем DFC PLENY 40
дюймов**

Артикул: TX-B6389CBE;
TX-B6389CBK

Модель: PLENY

РУКОВОДСТВО ПОЛЬЗОВАТЕЛЯ



Перед тем, как приступить к сборке и эксплуатации изделия, изучите правила и рекомендации по технике безопасности, представленные в данном разделе.

Меры предосторожности:

- 1) Максимально допустимая нагрузка на изделие – 100 кг.
 - 2) Поначалу складной механизм батута может быть тугим, со временем он разработается и складывать/раскладывать изделие станет легче. Будьте осторожны на начальном этапе, чтобы случайно не пораниться.
- Во время использования батута не допускается нахождение рядом сторонних лиц.
 - Дети в возрасте до 12 лет могут прыгать на батуте только под присмотром взрослых.
 - Перед использованием батута внимательно прочтите настоящее руководство.
 - Как и при любом другом виде физической активности, перед прыжками на батуте обратитесь к врачу за консультацией.
 - Данный продукт не предназначен для коммерческого использования.

Мы не несем ответственности за любые травмы и/или материальный ущерб, прямо или косвенно связанные с эксплуатацией изделия, либо возникшие в результате его эксплуатации.

ВНИМАНИЕ

ВАЖНО: Поверхность для батута должна быть ровной. Все ножки батута должны твёрдо стоять на земле. В противном случае возможно искажение и деформация рамы.

Рекомендуемая безопасная игровая зона: 200 см (2 метра) с каждой стороны батута и 800 см (8 метров) над ним. В игровой зоне не должно быть никаких препятствий, которые могут привести к травме.

В безопасной зоне не должно быть никаких построек, ландшафта, деревьев и веток, камней, проводов, разбрызгивателей и других подобных препятствий, которые могут помешать безопасной игре. Дети могут серьезно пострадать при беге или столкновении с такими препятствиями.

СБОРКА БАТУТА

1. Положите батут (в сложенном состоянии) на пол. Раскройте его, чтобы он стал похож на полумесяц (см. рис. 1).



Рис. 1

2. Удерживая одну половину конструкции (точки 3 и 4) ногами, руками давите на вторую половину (точки 1 и 2), до тех пор, пока батут не раскроется полностью.

Примечание: Будьте осторожны при выполнении данного шага, чтобы не прищемить руки и пальцы.



3. Наденьте на раму защитный кожух. Убедитесь, что отверстия в кожухе расположены строго в тех местах, где будут крепиться опорные ножки.

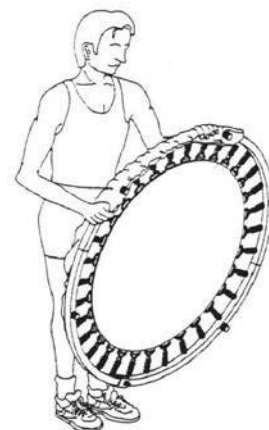

4. Вкрутите в каркас батута опорные ножки.

5. Переверните батут и поставьте его на ножки. Ещё раз осмотрите защитный кожух; отрегулируйте его положение, если он не покрывает полностью пружины.

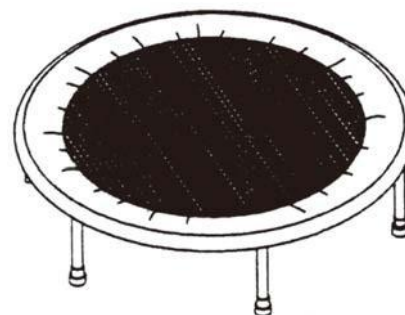
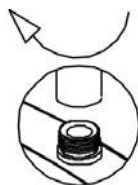
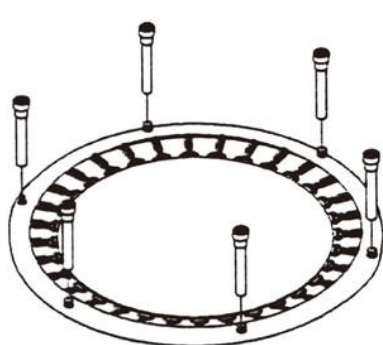

Примечание:

На рисунках ниже представлены нарушения в конструкции катушки, с которыми вы можете столкнуться при сборке. Не переживайте, отрегулируйте пружины самостоятельно или обратитесь к нам за помощью.

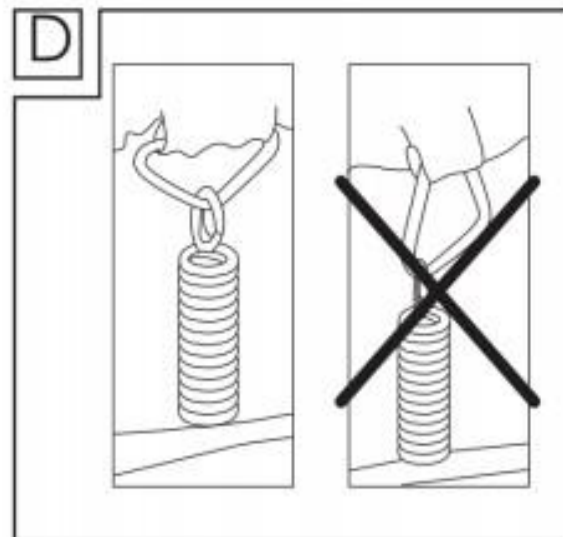
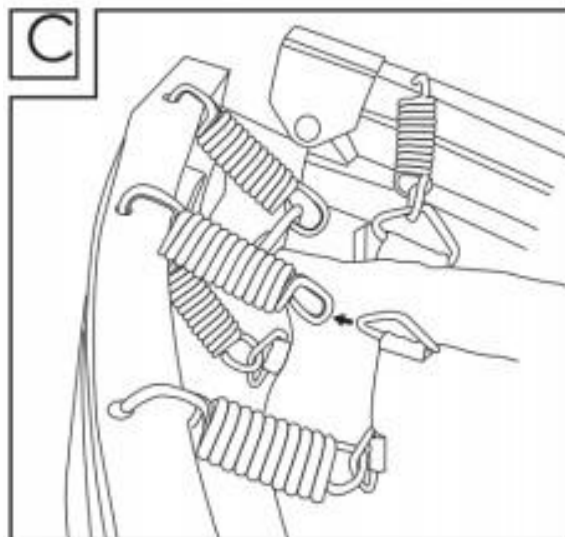
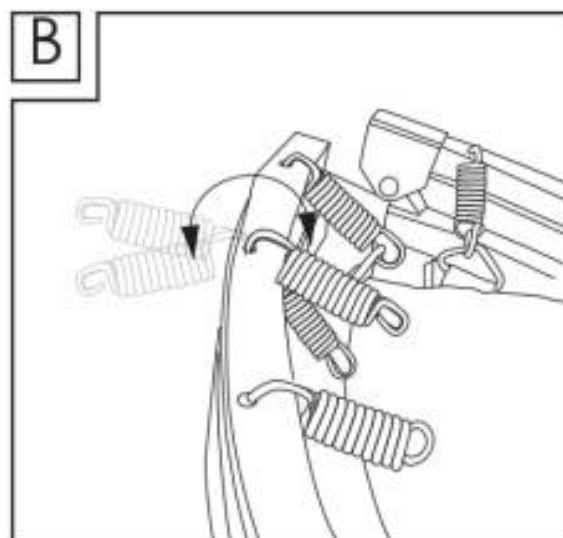
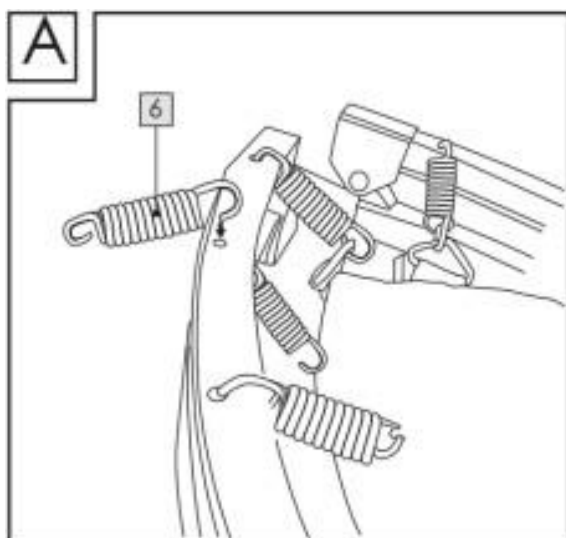

КАК СЛОЖИТЬ БАТУТ



Складывать батут обязательно необходимо вдвоём.

1. Переверните батут и положите его на пол.
2. Выкрутите опорные ножки.

3. Найдите на батуте два шарнира, они должны располагаться с противоположных концов рамы (см. рис. А). Встаньте возле этих шарниров.

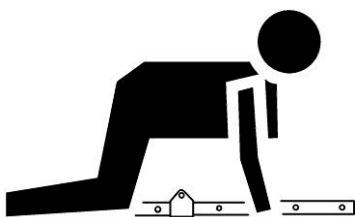
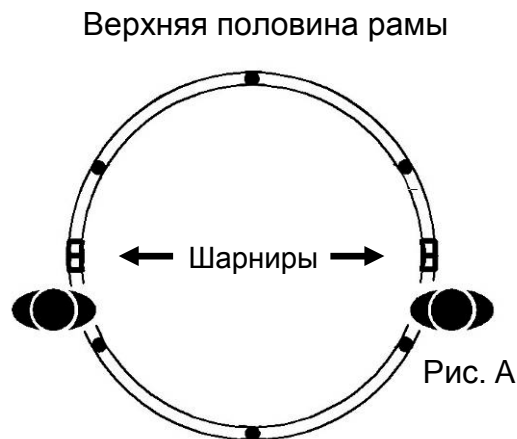

4. Встаньте на колени, как показано на рис. Б, удерживайте свою половину рамы коленом и рукой. Не опирайтесь на сам шарнир.

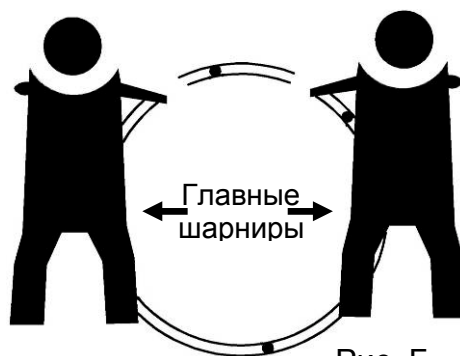

5. Возьмитесь за верхнюю часть рамы и будьте готовы потянуть её на себя.

6. Одновременно потяните верхнюю часть рамы по направлению к центру батута. Будьте осторожны, чтобы не ударить рамой батута по голове.

Примечание: При выполнении указанных манипуляций следите за своими руками, ногами и т.д. Обратите внимание, чтобы сложить батут, обязательно нужны 2 человека.

7. После того, как вы соедините верхнюю и нижнюю половины рамы (и батут станет напоминать по форме полумесяц), немного надавите на его края, чтобы придать ему более компактную форму (см. рисунок).



УСТАНОВКА ПОРУЧНЯ

1. Детали, которые вам потребуются для сборки поручня:

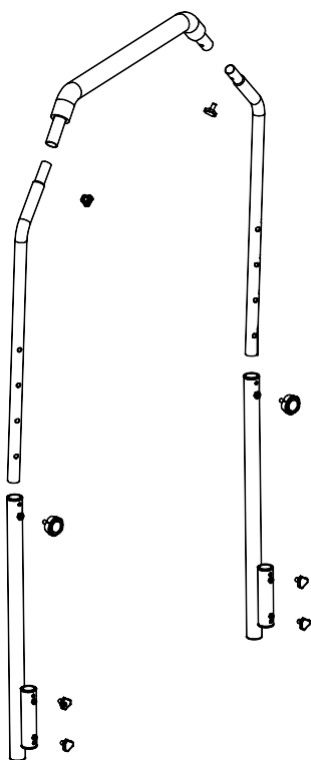

2. Снимите с двух опорных ножек колпачки. Установите эти ножки во втулки опорных стоек поручня.

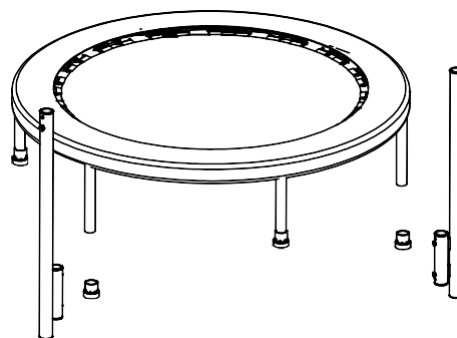

3. Установите колпачки обратно на ножки и зафиксируйте конструкцию, как показано на рисунке ниже.

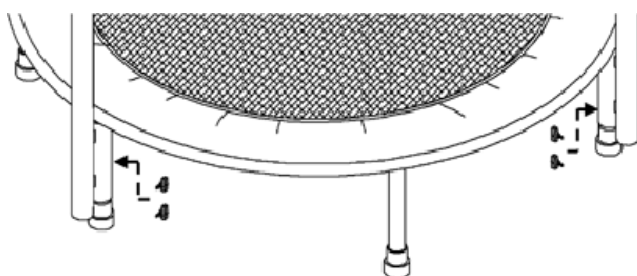

4. Поверх стоек установите оставшиеся детали поручня и закрепите их при помощи винтов (см. рисунок).

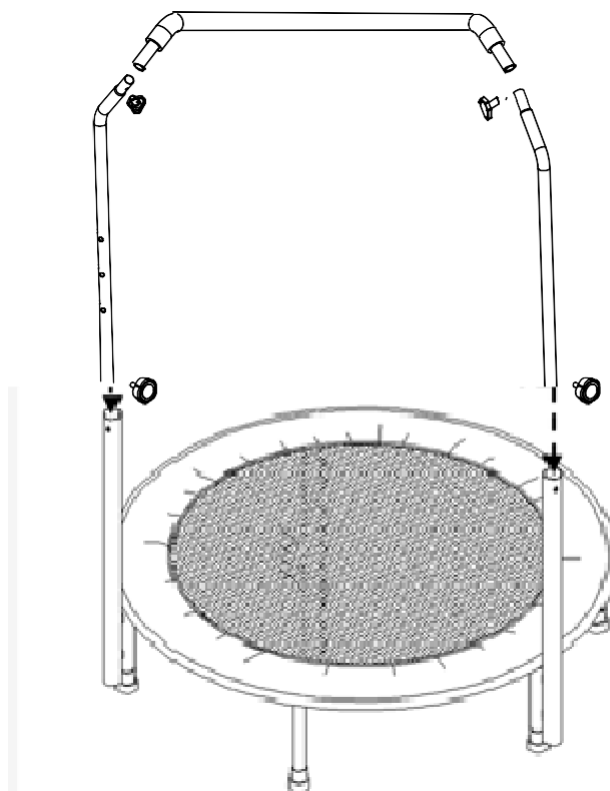

ВНИМАНИЕ

ИНСТРУКЦИИ ПО ТЕХНИКЕ БЕЗОПАСНОСТИ. ОБЯЗАТЕЛЬНЫ К ПРОЧТЕНИЮ!

- Пожалуйста, изучите руководство перед использованием и сохраните его для дальнейшего использования.
- Убедитесь, что батут собран правильно, в соответствии с инструкциями в руководстве.
- Важно, чтобы место для установки батута было абсолютно ровным. В противном случае возможно искажение и деформация рамы.
- **НЕ ПРЕВЫШАЙТЕ** максимально допустимую нагрузку в 100 кг.
- **СЛЕДИТЕ ЗА ТЕМ**, чтобы на батуте не находилось больше одного человека.
- **ЗАПРЕЩАЕТСЯ** прыгать на батуте в очках или шлеме.
- **НЕ ПРИЗЕМЛЯЙТЕСЬ** на колени и не подпрыгивайте на них, это может привести к травме.
- **НЕ ИСПОЛЬЗУЙТЕ** батут в дождливую или ветреную погоду.
- **ЗАПРЕЩАЕТСЯ** делать кувырки – это может привести к серьёзным травмам.
- Во время использования батута другим людям **ЗАПРЕЩАЕТСЯ** заходить на прыжковый мат, сидеть, стоять или лежать на раме батута.
- **ЗАПРЕЩАЕТСЯ** использовать батут в состоянии алкогольного, наркотического или медикаментозного воздействия, которые могут повлиять на состояние прыгуна.
- **ПРЫГАЙТЕ** на батуте только в носках.
- **ВСЕГДА** снимайте украшения перед использованием батута.
- **ВСЕГДА** прыгайте в центре батута.
- **ВСЕГДА** соблюдайте правила техники безопасности, указанные в инструкции по использованию батута.
- **НИКОГДА** не надевайте обувь при использовании батута.
- Дети **НИКОГДА НЕ ДОЛЖНЫ** использовать батут без присмотра взрослых.
- Перед каждым использованием батута осматривайте конструкцию. При обнаружении изношенных, дефектных или отсутствующих деталей выполните их замену.
- Убедитесь, что под батутом ничего нет, и что он находится на ровной поверхности с минимальным свободным пространством 2,5 м по бокам и на высоте 8 м над батутом.
- Соблюдайте осторожность при сборке батута, нарушение основных правил безопасности может привести к травме.
- Пожалуйста, ознакомьтесь со всеми правилами, рекомендациями и предостережениями, прежде чем приступить к использованию батута.

Сохраните руководство для дальнейшего использования.